



Etherea Wandgeräte Z / XZ | R32

- nanoe™ X verbessert den Schutz rund um die Uhr (nanoe X-Generator Version 2 integriert)
- Zwei attraktive Gehäusedesigns in Mattweiss und Graphit
- Hohe SEER/SCOP-Werte und Energieeffizienzklassen
- Aerowings 2.0 für maximalen Komfort
- Neue intuitive Fernbedienung
- Integrierter WLAN-Adapter für unmittelbare Konnektivität per Panasonic Comfort Cloud-App
- Kompatibel mit Google Assistant und Amazon Alexa
- Gehäuse und Konstruktion für rasche einfache Installation konzipiert

Innengerät Graphit ⁶		CS-XZ20XKEW-H (CS-XZ20ZKEW-H)	CS-XZ25XKEW-H (CS-XZ25ZKEW-H)	CS-XZ35XKEW-H (CS-XZ35ZKEW-H)	(CS-XZ42ZKEW-H)	-	-	
Innengerät Mattweiss		CS-Z20XKEW (CS-Z20ZKEW)	CS-Z25XKEW (CS-Z25ZKEW)	CS-Z35XKEW (CS-Z35ZKEW)	CS-Z42XKEW (CS-Z42ZKEW)	CS-Z50XKEW (CS-Z50ZKEW)	CS-Z71XKEW (CS-Z71ZKEW)	
Aussengerät		CU-Z20XKE (CU-Z20ZKE)	CU-Z25XKE (CU-Z25ZKE)	CU-Z35XKE (CU-Z35ZKE)	CU-Z42XKE (CU-Z42ZKE)	CU-Z50XKE (CU-Z50ZKE)	CU-Z71XKE (CU-Z71ZKE)	
Nennkühlleistung (min. - max.)	kW	2,05 (0,75 - 2,65)	2,50 (0,85 - 3,50)	3,50 (0,85 - 4,20)	4,20 (0,85 - 5,00)	5,00 (0,98 - 6,00)	7,10 (0,98 - 8,50)	
Nenn-EER ¹ (min. - max.)		4,56 (4,69 - 3,96)	4,90 (5,00 - 3,89)	4,12 (4,25 - 3,62)	3,39 (3,62 - 3,18)	3,68 (3,92 - 3,16)	3,17 (2,33 - 2,83)	
SEER²		8,10 A++	9,40 A+++	9,50 A+++	7,00 A++	8,50 A+++	6,50 A++	
Auslegungslast Kühlen	kW	2,1	2,5	3,5	4,2	5,0	7,1	
Nennleistungsaufnahme Kühlen (min. - max.)	kW	0,45 (0,16 - 0,67)	0,51 (0,17 - 0,90)	0,85 (0,20 - 1,16)	1,24 (0,24 - 1,57)	1,36 (0,25 - 1,90)	2,24 (0,42 - 3,00)	
Jahresstromverbrauch Kühlen ³	kWh/a	91	93	129	210	206	382	
Nennheizleistung (min. - max.)	kW	2,80 (0,75 - 4,00)	3,40 (0,80 - 4,80)	4,00 (0,80 - 5,50)	5,30 (0,80 - 6,80)	5,80 (0,98 - 8,00)	8,20 (0,98 - 10,20)	
Heizleistung	kW	2,38	2,80	3,20	4,11	4,80	6,31	
Nenn-COP ¹ (min. - max.)		4,52 (4,69 - 4,26)	4,86 (5,00 - 4,07)	4,44 (4,44 - 3,77)	3,68 (4,21 - 3,66)	4,14 (4,26 - 3,35)	3,69 (2,45 - 3,29)	
SCOP²		4,80 A++	5,20 A+++	5,20 A+++	4,20 A+	4,80 A++	4,20 A+	
Auslegungslast Heizen bei -10 °C	kW	2,1	2,4	2,8	3,6	4,2	5,5	
Nennleistungsaufnahme Heizen (min. - max.)	kW	0,62 (0,16 - 0,94)	0,70 (0,16 - 1,18)	0,90 (0,18 - 1,46)	1,44 (0,19 - 1,86)	1,40 (0,23 - 2,39)	2,22 (0,40 - 3,10)	
Jahresstromverbrauch Heizen ³	kWh/a	613	646	754	1.200	1.225	1.833	
Innengerät								
Spannungsversorgung	V	230	230	230	230	230	230	
Empfohlene Absicherung	A	13	13	13	13	16	16	
Verbindungskabel	mm ²	4 x 1,5	4 x 1,5	4 x 1,5	4 x 1,5	4 x 2,5	4 x 2,5	
Luftmenge	Kühlen / Heizen	m ³ /h	702 / 780	762 / 846	762 / 882	864 / 924	1.044 / 1.146	1.140 / 1.194
Entfeuchtung		l/h	1,3	1,5	2,0	2,4	2,8	4,1
Schalldruckpegel ⁴ (Flüster/niedrig/hoch)	Kühlen	dB(A)	19 / 24 / 37	19 / 25 / 39	19 / 28 / 42	25 / 31 / 43	30 / 37 / 44	30 / 38 / 47
	Heizen	dB(A)	19 / 25 / 38	19 / 27 / 41	19 / 33 / 43	29 / 35 / 43	30 / 37 / 44	30 / 38 / 47
Abmessungen	H x B x T	mm	295 x 870 x 229	295 x 870 x 229	295 x 870 x 229	295 x 870 x 229	295 x 1.040 x 244	295 x 1.040 x 244
Nettogewicht	kg	10	10	11	10	12	14	
nanoe X-Generator		Version 2	Version 2	Version 2	Version 2	Version 2	Version 2	
Aussengerät								
Luftmenge	Kühlen / Heizen	m ³ /h	1.644 / 1.602	1.722 / 1.632	1.788 / 1.836	1.788 / 1.854	2.388 / 2.214	2.682 / 2.688
Schalldruckpegel (hoch) ⁴	Kühlen / Heizen	dB(A)	45 / 46	46 / 47	48 / 50	49 / 51	47 / 47	52 / 54
Abmessungen ⁵	H x B x T	mm	542 x 780 x 289	542 x 780 x 289	542 x 780 x 289	542 x 780 x 289	695 x 875 x 320	695 x 875 x 320
Nettogewicht	kg	25	27	30	30	40	50	
Leitungsanschlüsse	Flüssigkeitsleitung	mm (Zoll)	6,35 (1/4)	6,35 (1/4)	6,35 (1/4)	6,35 (1/4)	6,35 (1/4)	6,35 (1/4)
	Sauggasleitung	mm (Zoll)	9,52 (3/8)	9,52 (3/8)	9,52 (3/8)	12,70 (1/2)	12,70 (1/2)	15,88 (5/8)
Leitungslänge (min. - max.)	m	3 - 15	3 - 15	3 - 15	3 - 15	3 - 30	3 - 30	
Höhenunterschied IG/AG (max.)	m	15	15	15	15	15	20	
Vorgefüllte Leitungslänge	m	7,5	7,5	7,5	7,5	7,5	10	
Zus. Kältemittelfüllmenge	g/m	10	10	10	10	15	25	
Vorgefüllte Kältemittelmengen (R32) / CO ₂ -Äquivalent	kg / t	0,67 / 0,45	0,80 / 0,54	0,89 / 0,60	0,95 / 0,64	1,13 / 0,76	1,35 / 0,91	
Aussentemperatur- Grenzwerte (min / max.)	Kühlen	°C	-10 / +43	-10 / +43	-10 / +43	-10 / +43	-10 / +43	-10 / +43
	Heizen	°C	-15 / +24	-15 / +24	-15 / +24	-15 / +24	-15 / +24	-15 / +24
Preis Innengerät inkl. Infrarot-Fernbedienung	CHF	690.00	835.00	920.00	1'110.00	1'300.00	1'725.00	
Preis Aussengerät	CHF	1'270.00	1'495.00	1'745.00	2'155.00	2'370.00	2'875.00	
Set Innen- und Aussengerät	CHF	1'960.00	2'330.00	2'665.00	3'265.00	3'670.00	4'600.00	

1) EER-/COP-Werte werden in Übereinstimmung mit EN14511 berechnet. 2) Energieeffizienzklassenskala von A+++ bis D. 3) Der Jahresstromverbrauch errechnet sich nach den Vorgaben der EU-Verordnung 626/2011. 4) Messpositionen - Innengerät: 1 m Entfernung vor und 80 cm unter dem Gerät; Aussengerät: 1 m vor und 1 m hinter dem Gerät. Die Schalldruckpegel-Messwerte basieren auf JIS C 9612. Flüster: Flüsterbetrieb. Niedrig: niedrigste einstellbare Ventilator Drehzahl. 5) Für den Leitungsanschluss sind in der Breite 70 mm hinzuaddieren. 6) Verfügbar ab August 2023.

Zubehör		Preis CHF
CZ-CAPRA1	P-Link-Adapter für die Einbindung von Raumklimageräten in die P-Link-Kommunikation	375.00

Zubehör		Preis CHF
CZ-RD514C	Kabelfernbedienung für Wandgeräte und Mini-Standruhen	205.00

SEER- und SCOP-Wert: Für CS-**35XKEW*. Flüsterbetrieb: Für CS-**20-XKEW*, CS-**25-XKEW*, CS-**35-XKEW*. Internet-Steuerung: Integrierter WLAN-Adapter.



Etherea Wandgeräte Z / XZ (1,6 bis 4,2 kW)

CS-Z20XKEW // CS-Z25XKEW // CS-Z35XKEW // CS-Z42XKEW // CS-XZ20XKEW-H // CS-XZ25XKEW-H // CS-XZ35XKEW-H
(CS-XZ20ZKEW-H // CS-XZ25ZKEW-H // CS-XZ35ZKEW-H // CS-XZ42ZKEW-H // CS-XZ20ZKEW // CS-XZ25ZKEW // CS-XZ35ZKEW //
CS-Z20ZKEW // CS-Z25ZKEW // CS-Z35ZKEW // CS-Z42ZKEW)

Seitenansicht

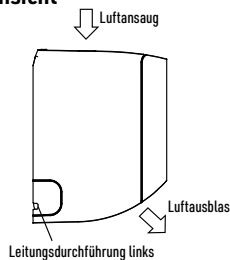

Frontansicht

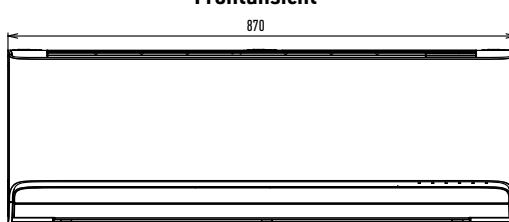

Seitenansicht

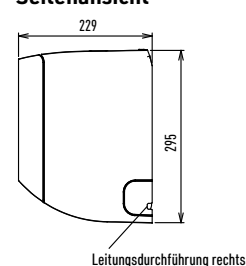

Unteransicht

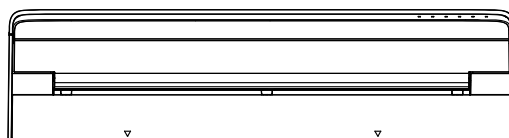

Rückansicht

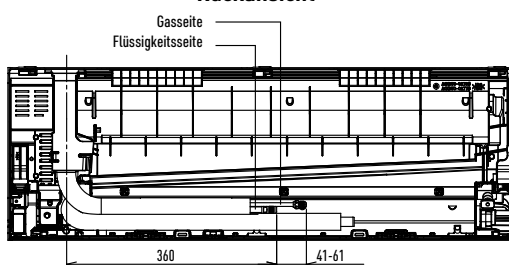

Anordnung von Innengerät und Montageplatte Frontansicht

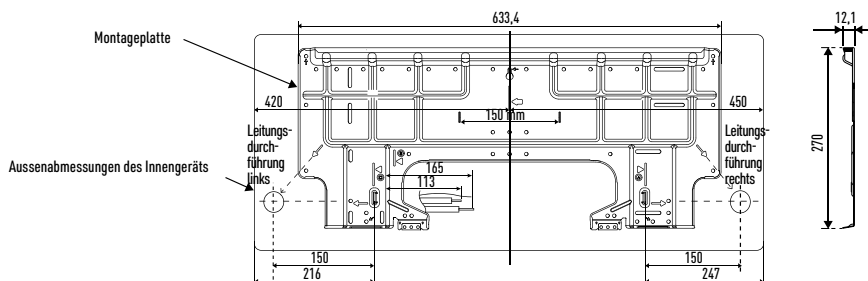

Aussengeräte

CU-Z20XKE // (CU-Z20ZKE)
CU-Z25XKE // (CU-Z25ZKE)
CU-Z35XKE // (CU-Z35ZKE)
CU-Z42XKE // (CU-Z42ZKE)

Draufsicht

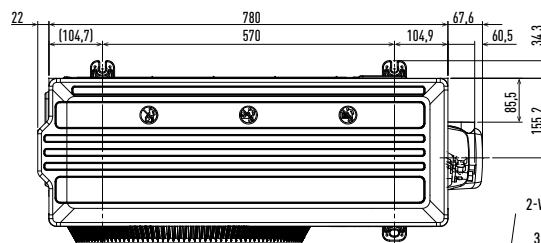

Seitenansicht

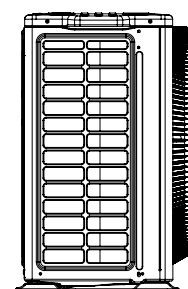

Frontansicht

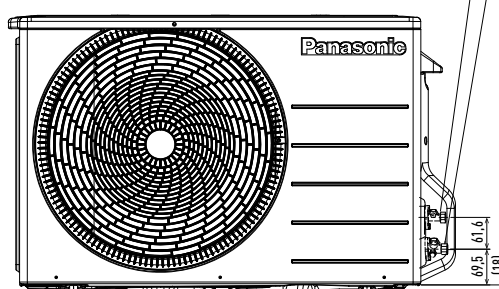

Seitenansicht

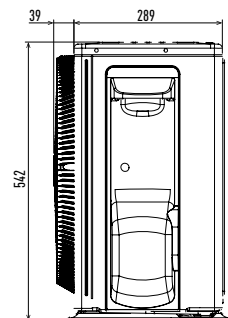

2-Wege-Ventil Flüssigkeitsleitung (Hochdruck)
3-Wege-Ventil Gasleitung (Niederdruck)

Etherea Wandgeräte Z / XZ (5,0 bis 7,1 kW)

CS-Z50XKEW // CS-Z71XKEW
(CS-Z50ZKEW // CS-Z71ZKEW)

Seitenansicht

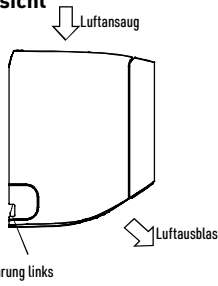

Frontansicht

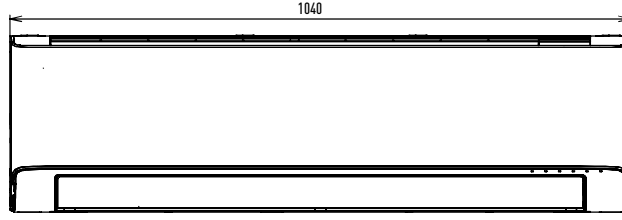

Seitenansicht

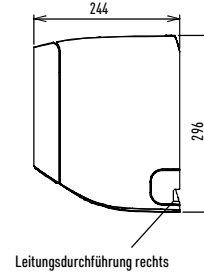

Unteransicht

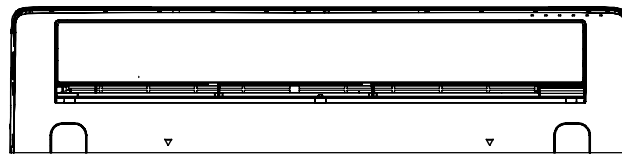

Rückansicht

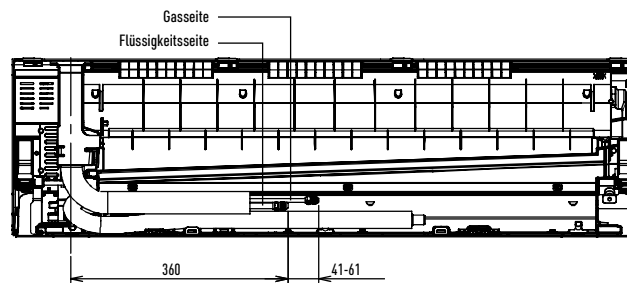

Anordnung von Innengerät und Montageplatte Frontansicht

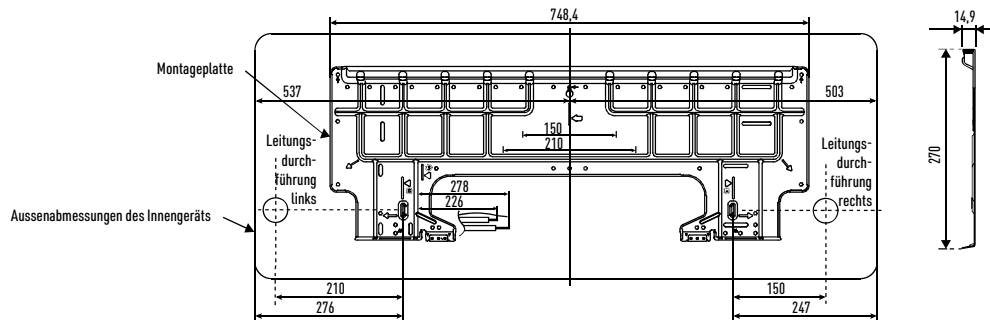

Aussengeräte

CU-Z50XKE // (CU-Z50ZKE)
CU-Z71XKE // (CU-Z71ZKE)

Draufsicht

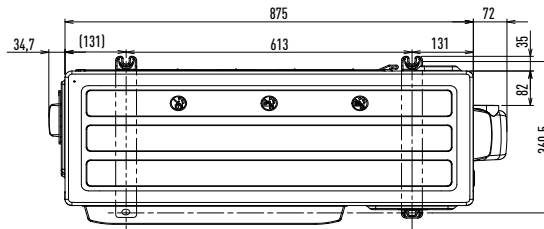

2-Wege-Ventil Flüssigkeitsleitung (Hochdruck)

3-Wege-Ventil Gasleitung (Niederdruck)

Seitenansicht

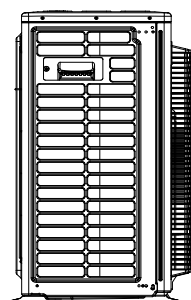

Frontansicht

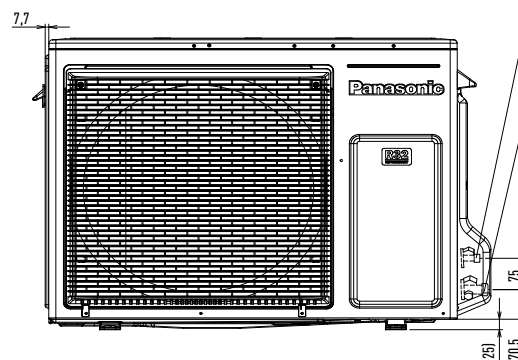

Seitenansicht

