

ULISSE **ECO**

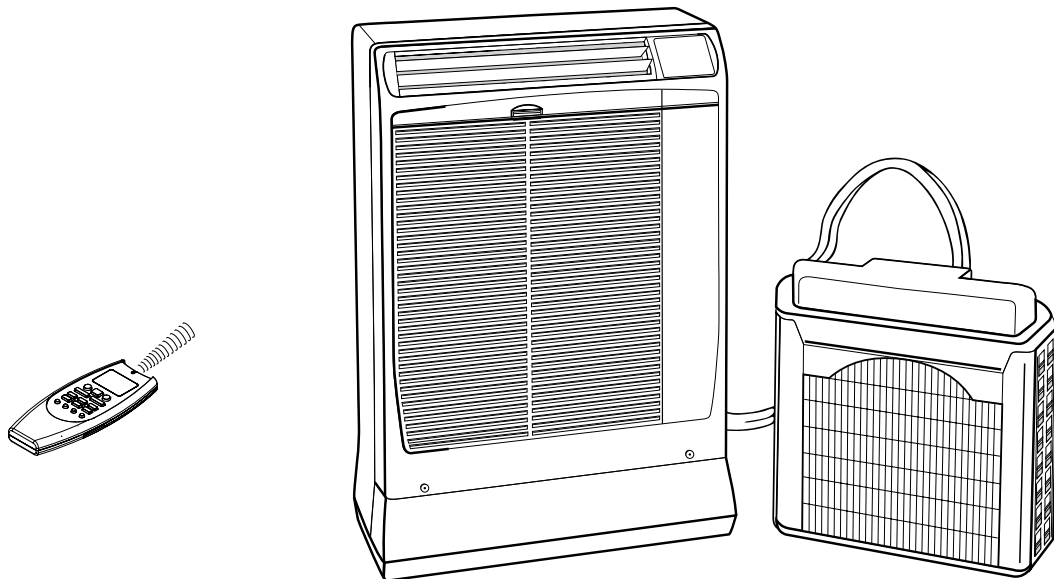

Room air conditioner with remote condenser
Condizionatore d'ambiente con condensatore remoto
Climatiseur avec condenseur a air exterieur - Klimagerät mit außengerät
Acondicionador de ambiente con condensador a distancia
Ar Condicionado com condensador remoto

INHALTSVERZEICHNIS

SICHERHEITS-ANWEISUNGEN	2
AUFSTELLUNGsort	3
ELEKTRISCHE ERFORDERNISSE	3
DAS PRODUKT	4
DISPLAY	4
KLIMAGERÄTEAUFSTELLUNG	5
WICHTIGE HINWEISE	5
BENUTZUNG DER FERNBEDIENUNG	6
FERNBEDIENUNG	7
EINSTELLUNG DER UHR	8
KÜHLUNG	8
ENTFEUCHTUNG.....	8
LÜFTUNG.....	8
WAHL DER VENTILATOR-GESCHWINDIGKEIT	8
NACHT-PROGRAMM/ENERGIESPAREN.....	8
HIGH POWER PROGRAMM	9
TIMER-EINSTELLUNG	9
1-STUNDE TIMER-EINSTELLUNG	9
LUFTSTROM EINSTELLUNG.....	10
BETRIEBSWEISE OHNE FERNBEDIENUNG	10
PFLEGE UND WARTUNG	10
ZUBEHÖRTEILE (AUF ANFRAGE)	11
RATSCHLÄGE FÜR HÖCHSTEN KOMFORT UND NIEDRIGSTEN VERBRAUCH	12
FESTSTELLUNG UND BEHEBUNG VON BETRIEBSSTÖRUNGEN.....	12
KOMBINATION ZWISCHEN FERNBEDIENUNG UND EINHEIT	13

INFORMATIONEN ÜBER DAS PRODUKT

Halten Sie bei weiteren Fragen oder bei Problemen mit dem Produkt bitte unbedingt die unten aufgeführten Informationen bereit. Die Modell- und Seriennummern sind auf dem Namensschild ersichtlich, das sich auf dem unteren Teil des Klimageräts befindet.

Modellnummer

Seriennummer

Kaufdatum

Anschrift des Fachhändlers.....

Telefonnummer.....

WARNZEICHEN

In dieser Bedienungsanleitung werden die folgenden Zeichen verwendet um den Benutzer und das Kundendienstpersonal gegen persönliche oder Gefahren für das Produkt zu warnen.



WARNUNG

Dieses Zeichen warnt gegen Gefahren oder Eingriffe, welche schwere Verletzungen oder sogar den Tod verursachen könnten.



VORSICHT

Dieses Zeichen warnt gegen Gefahren oder Eingriffe, welche das Produkt schwer beschädigen könnten.

SICHERHEITSANWEISUNGEN



• **Lesen Sie dieses Handbuch aufmerksam durch, bevor Sie die Klimaanlage anschließen. In Zweifelsfällen wenden Sie sich bitte an den Händler oder an das autorisierte Kundendienstzentrum.**

- **Diese Klimaanlage wurde konzipiert, um ideale klimatische Bedingung in Ihrem Raum für den häuslichen Gebrauch zu schaffen. In Bezug auf gewerbliche und berufliche Tätigkeiten lehnt Argoclima jegliche Verantwortung für die Ungeeignetheit des Geräts ab, abhängig von seinen Eigenschaften und den Zwecken, für die es verantwortlich sein sollte.**



WARNUNG

- **Niemals Benzin oder andere entzündbare Flüssigkeiten in der Nähe der Klimaanlage anwenden oder aufbewahren. Dies ist sehr gefährlich. Dazu keine Geräte, die nicht über eine elektrische Schutzklasse IPX1 verfügen, unter dem Klimagerät platzieren.**
- **Der Hersteller übernimmt keinerlei Verantwortung in den Fällen, in denen die Sicherheits- und Unfallverhütungs-Vorschriften nicht beachtet werden.**



VORSICHT

- **Weder den Stromversorgungs- Hauptschalter noch dem Gerätestecker benutzen, um das Klimagerät ein/auszuschalten. Immer die ON/OFF-Taste benutzen.**
- **Niemals Gegenstände in die Klimaanlage hineinstecken. Es ist sehr gefährlich, da sich der Ventilator mit hoher Geschwindigkeit dreht.**
- **Kinder nicht mit der Klimaanlage spielen lassen.**
- **Das Zimmer nicht zu stark abkühlen, wenn sich darin kleine Kinder oder Kranke aufhalten.**
- **Dieses Klimagerät sollte von Kindern ab 8 Jahren und von Personen mit eingeschränkten körperlichen, sensorischen und geistigen Fähigkeiten, Personen mit wenig Erfahrung und Kenntnis über dem Umgang mit dem Klimagerät bedient werden. Im Bedarfsfall sind solche Personen von einer verantwortlichen Person entsprechend zu überwachen oder einzuweisen, so dass, sie die auftretenden Gefahren verstehen können.**
- **Benutzerreinigung und Wartung müssen nicht von Kindern ohne Aufsicht durchgeführt werden.**
- **Vor Beginn der Reinigungs- und Wartungsvorgänge ist die Klimaanlage abzuschalten und der Stecker aus der Steckdose zu ziehen.**

AUFSTELLUNGORT



WARNUNG

- Dieses Klimagerät nicht an Orten aufstellen, in denen Rauch, brennbare Gase oder viel Feuchtigkeit vorhanden sind, wie z.B. in einem Treibhaus.
- Das Klimagerät nicht dort aufstellen, wo Geräte übermäßig Hitze erzeugen.
- Das Klimagerät nicht an Orten aufstellen, in denen es Nässe und Feuchtigkeit ausgesetzt ist.

Zu vermeiden:

Um die Außeneinheit vor übermäßiger Korrosion zu schützen, diese nicht dort aufzustellen, wo sie Meerwasserhaltiger Luft oder aggressiven Dämpfen ausgesetzt ist.

- Vergewissern Sie sich, daß keine Hindernisse neben der Inneneinheit die Luftzirkulation unterbrechen können. Die Luftausblaslamellen und Luftansauggitter nicht mit Vorhängen o.ä versperren. Keine Gegenstände auf das Gerät legen.

ELEKTRISCHE ERFORDERNISSE

Vor dem Einsatz der Klimaanlage

- Überprüfen Sie, daß die einphasige Nennspannung zur Versorgung am Anwendungsort 220/240 Volt ist.
- Das Gerät verfügt über ein spezielles elektrisches Anschlusskabel (X-Type Verbindung); wenn es beschädigt ist, lassen Sie es durch einen Servicefachmann ersetzen.
- Vergewissern Sie sich, daß die Steckdose der elektrischen Installation immer mit wirksamer Erdung versehen ist.
- Vergewissern Sie sich, daß die Elektroversorgung den entsprechenden Betriebsstrom liefern kann. Überprüfen Sie die auf dem Datenschild auf der Einheit gezeigte max. Leistung.
- Das Klimagerät ist mit mind. 10 A abzusichern.
- Beachten Sie den erhöhten Anlaufstrom (normalerweise für max 1 Sekunde).
- Alle elektrische Anschlüsse müssen den örtlichen Vorschriften entsprechen. Fragen Sie zu Einzelheiten hierzu Ihre Händler oder einen Elektriker.

ACHTUNG !

Das Klimagerät ist mit einer Startverzögerung für den Kompressor ausgerüstet. Der Kompressor startet 3 Minuten verzögert nach dem Einschaltvorgang.

HINWEIS

Dieses Klimagerät ist je nach Ausführung mit den Funktionen Kühlung, Entfeuchtung und Lüftung ausgestattet. Weitere Details zu diesen Funktionen werden nachfolgend aufgeführt. Bei der Verwendung dieses Klimagerät müssen folgende Anweisungen befolgt werden.

BETRIEBSGRENZEN		
KÜHLUNG		
MAXIMUMBEDINGUNGEN	AUBENTEMPERATUR RAUMTEMPERATUR	46°C T.K. 32°C T.K./23°C F.K.
MINIMUMBEDINGUNGEN	AUBENTEMPERATUR RAUMTEMPERATUR	19°C T.K. 19°C T.K./14°C F.K.

DAS PRODUKT

1. Infrarot-Fernbedienung
2. Display
3. Luftausblasöffnungen
4. Luftansauggitter
5. Außeneinheit
6. Verbindungsschlauch
7. Luftfilter
8. Stromkabel mit Stecker
9. Bedienung Kondenswasserflußrohr
10. Außeneinheit Stützkorb oder Halter
11. Abdeckung der Schnellanschlüsse

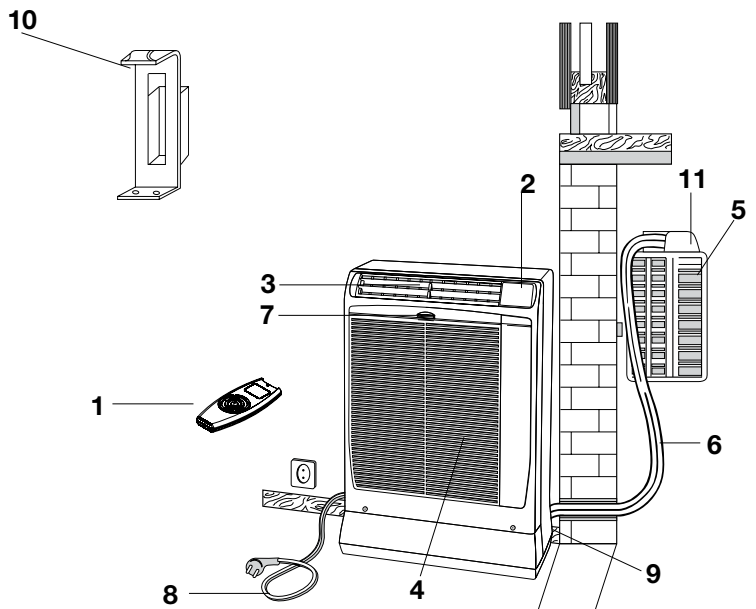

DISPLAY

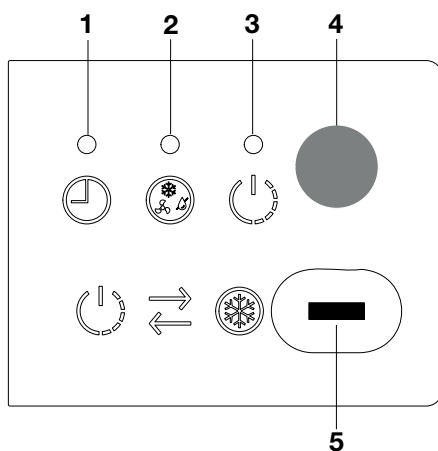

1. **Leuchtanzeige TIMER:** Sie leuchtet auf, wenn die Einheit vom Timer kontrolliert wird.
2. **Betriebsleuchte (OPERATION):** Leuchtet bei Inbetriebnahme der Einheit auf. Sie blinkt einmal auf, um anzuzeigen, daß das Signal der Fernbedienung empfangen und gespeichert wurde.



WASSERSTAND

Diese Leuchte blinkt, gleichzeitig geht das Klimagerät außer Betrieb. Dies zeigt einen zu hohen Kondenswasserstand an oder eine Störung im Kondenswasser-Ablaufsystem.

3. **STANDBY Anzeige:** Sie leuchtet auf, wenn das Klimagerät mit der Stromversorgung verbunden und bereit zum Empfang von Signalen der Fernbedienung ist.
4. **Empfänger:** Empfängt die von der Fernbedienung gesendeten Infrarot-Signale.

5. Betriebstaste (ohne Fernbedienung):

Diese Taste drücken, um zwischen den Funktionen (OFF und COOL) zu wechseln.



WARNUNG

Die Position OFF unterbricht nicht die Stromversorgung. Den Hauptschalter zum Ausschalten des Klimagerätes benutzen.

HINWEIS

Das eingeschaltete Betriebsleuchte (OPERATION) und die gleichzeitige Blinken der Kontrolllampen TIMER und STANDBY besagt, daß die gewählte Betriebsart nicht für die Einheit verfügbar ist (☀️). In diesem Fall funktioniert die Klimaanlage erst wieder nach Neueinstellung der korrekten Betriebsart.

KLIMAGERÄTEAUFSTELLUNG

Das Klimagerät besteht aus zwei Einheiten, die untereinander durch einen Schlauch verbunden sind. Stellen Sie die Inneneinheit in dem zu klimatisierenden Raum möglichst an eine Außenwand, in die Nähe eines Fensters oder einer Balkontür. Die Außeneinheit, die die Wärme abführt und über die das anfallende Kondenswasser entsorgt wird, stellen Sie auf den Balkon, auf ein Fensterbrett oder Sie hängen sie an die Außenwand.

POSITIONIERUNG DER AUßENEINHEIT

Die Außeneinheit muß immer festen Stand haben und sorgfältig ausgerichtet werden. Vergewissern Sie sich, daß kein Gegenstand die Luftzirkulation hindert. Ein überstehender kleiner Fuß auf der Rückseite der Einheit sichert einen Mindestabstand von der Wand (3 cm.). Sie sollten einen Mindestabstand von cm. 15 (seitlich) und cm. 80 (stirnseitig) zwischen der Einheit und eventuellen Wänden schaffen.

AUFSTELLUNG TYP A

Wenn ein Balkon oder ein Fensterbrett vom mind. 25 cm. Tiefe vorhanden ist, können Sie die Außeneinheit dort aufstellen. Es wird empfohlen, die Einheit dort an dem kleinen Fuß mit einem Spreizdübel M6x20 festzuschrauben. Den Schlauch zwischen den Flügeln der Tür hindurchführen. Die Flügel sollten angelehnt bleiben.

AUFSTELLUNG TYP B (MIT HALTER)

1. Die Wandhalterung an der Außenwand unter dem Fensterbrett befestigen.
2. Den Halter in die entsprechende Aussparung an der Außeneinheit einsetzen und die Einheit umdrehen (siehe Bild).
3. Den Halter am Boden der Außeneinheit festschrauben.
4. Die Außeneinheit mit Halter in die Wandhalterung einsetzen. Die Einheit darf nicht geneigt sein.

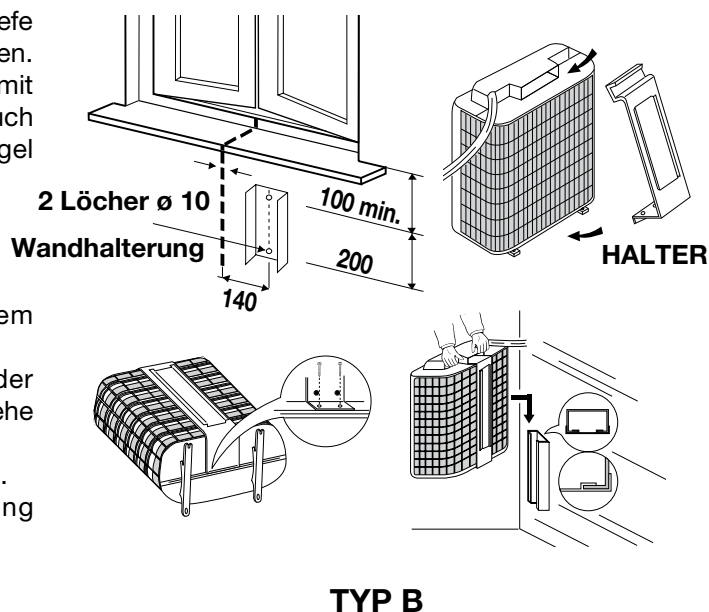
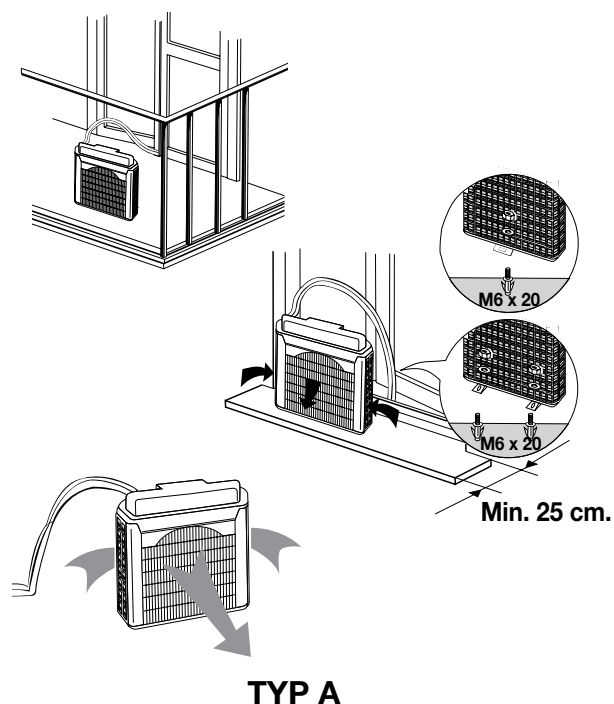

WICHTIGE HINWEISE

AUßENEINHEIT

1. Um die Außeneinheit zu transportieren, sie am Griff fassen (nie am Schlauch).
2. Die Außeneinheit nie lose aus dem Fenster hängen lassen.
3. Wenn Sie die Außeneinheit nach dem Betrieb wieder ins Hause bringen, lassen Sie das eventuell vorhandene Kondenswasser ab, indem Sie die Einheit leicht neigen.

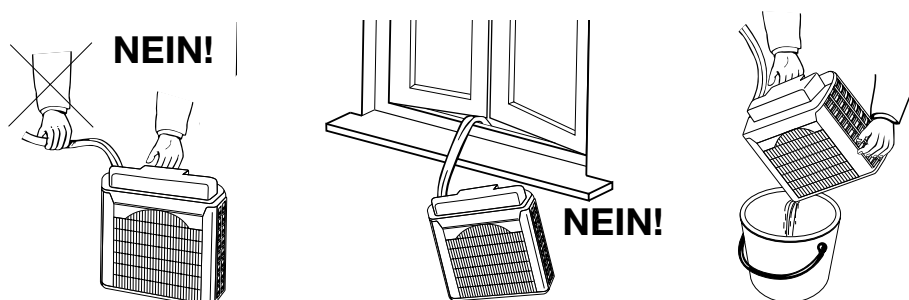

BENUTZUNG DER FERNBEDIENUNG

EINSETZEN DER BATTERIEN

- Die Abdeckung auf der Rückseite der Fernbedienung entfernen und prüfen, ob die Dip-Schalter wie abgebildet eingestellt sind:

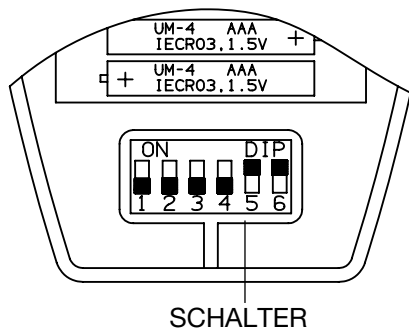

- Zwei Batterien von 1,5 V-DC Art AAA alkaline einsetzen. Die Pole, wie auf der Fernbedienung angegeben, beachten. Die Uhrzeitanzeige auf dem Display blinkt. Drücken Sie die Taste SEL TYPE.
- Die mittlere Betriebsdauer der Batterien ist 6 Monate. Sie hängt davon ab, wie oft die Fernbedienung benutzt wird. Die Batterien bei längerer Nichtbenutzung der Fernbedienung (mehr als 1 Monat) herausnehmen. Die Batterien auswechseln, wenn die Leuchtanzeige zur Signalübertragung von der Fernbedienung nicht blinkt oder, wenn das Klimagerät auf die Fernbedienungsbefehle nicht reagiert.
- Die Batterien der Fernbedienung enthalten umweltschädigende Substanzen. Die leeren Batterien sollen gemäß der örtlichen Vorschriften beseitigt werden.

WIE DIE BATTERIEN ZU ENTFERNEN

- Die Abdeckung entfernen.
- Drücken Sie die Batterie nach dem negativen Pol und entfernen Sie sie vom positiven Pol (wie in Abbildung gezeigt ist).
- Entfernen Sie ebenso die andere Batterie.

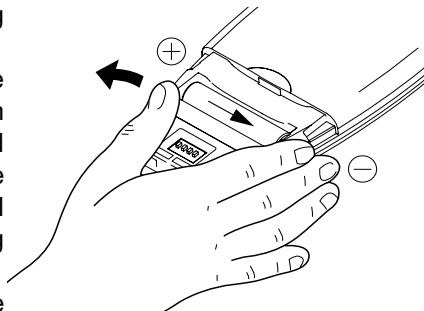

WAHLSCHALTER DES TEMPERATURSENSORS

- Unter Normalbedingungen wird die Raumtemperatur vom Temperatursensor in der Fernbedienung ermittelt und kontrolliert (auf dem Bildschirm erscheint das FEEL-Symbol). Diese Funktion erlaubt die beste Raumtemperatur zu haben, weil die Fernbedienung die Temperatur von dem Platz überträgt, wo Sie sich befinden. Wenn Sie diese Funktion nutzen, sollte die Fernbedienung immer mit dem Temperatursensor in Richtung der Inneneinheit gehalten bzw. abgelegt werden, darum ist es angebracht, daß sie sichtbar von der Inneneinheit ist (zum Beispiel, legen Sie sie nicht in eine Schublade).
- Man kann den Temperatursensor durch Druck auf die FEEL-Taste ausschalten. In dem Fall erlischt das entsprechende Symbol auf dem Display und der Sensor im Innern des Geräts wird eingeschaltet.

ANMERKUNG

Die Fernbedienung sendet Signale zu der Inneneinheit jedes Mal, wenn Sie eine Tasten drücken und wenn es gibt eine Änderung von Temperatur. Im Falle von Problemen (Schwache Batterien, die Fernbedienung ist nicht sichtbar von der Inneneinheit,...) wird automatisch der Sensor der Inneneinheit zur Überwachung der Raumtemperatur eingeschaltet. In solchen Fällen kann die Temperatur in der Nähe der Fernbedienung von der in der Umgebung des Geräts abweichen.

BETRIEBSWEISE MIT FERNBEDIENUNG

Der IR-Sender der Fernbedienung auf den Empfänger auf dem Klimagerät richten.

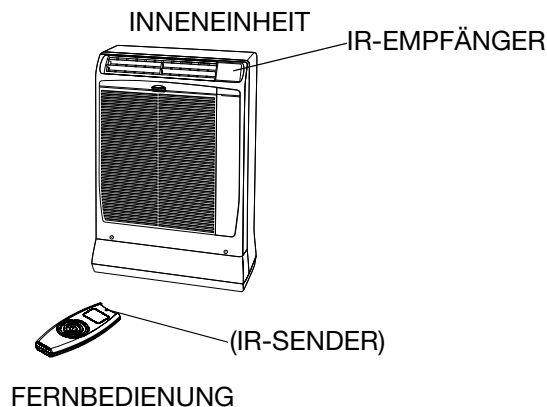

FERNBEDIENUNG

ANZEIGE

Zeigt Informationen an, wenn die Fernbedienung in Betrieb ist.

Es zeigt an, dass die Klimaanlage in der Betriebsart I FEEL funktioniert (der Fernbedienungssensor ist eingeschaltet)

Betriebsweise

- Automatik
- Kühlung
- Entfeuchtung
- Lüftung

Nacht - Programm

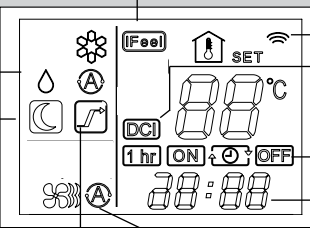

- Datenverkehrsbestätigung oder Fernbedienung Sperre
- Inverter Modell
- Zeigt die Timer Typen
- Uhrzeit

Raumtemperatur

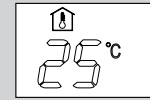

Eingegebene Temperatur

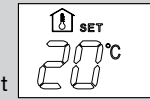

Ventilator - Geschwindigkeit

- Automatisch
- Hohe Geschwindigkeit
- Mittlere Geschwindigkeit
- Niedrige Geschwindigkeit

BETRIEBSWEISE TASTE

Diese Taste drücken, um die Betriebsweise des Klimagerätes zu ändern.

(Kühlung)

(Automatik)



Das Klimagerät kühlt die Luft und senkt die Raumtemperatur.

(Entfeuchtung)

Das Klimagerät senkt die Raumfeuchte.

(Lüftung)

Das Klimagerät funktioniert nur als Ventilator.

SENSOR

Ein Temperatursensor im Innern der Fernbedienung misst die Raumtemperatur.

SENDER

Wenn die Fernbedienungstasten gedrückt werden, leuchtet die Lampe auf dem Display auf, um die Einstellungsänderungen des Klimagerätes überzutragen.

TEMPERATURWAHLTASTEN

- (kälter)

Diese Taste zur Senkung der gewählten Temperatur drücken.

+ (wärmer)

Diese Taste zur Erhöhung der gewählten Temperatur drücken.

TASTE "FAN" (Ventilator-Geschwindigkeit)

Die Ventilator-Geschwindigkeit wird automatisch vom Mikroprozessor gewählt.

Hohe Ventilator Geschwindigkeit.

Mittlere Ventilator Geschwindigkeit.

Niedrige Ventilator Geschwindigkeit.

TASTE NIGHT/ECO

Diese Taste drücken, um die Funktion NIGHT/ECO zu aktivieren.

TASTE "HIGH POWER"

Diese Taste drücken, um die Funktion HIGH POWER zu aktivieren.

EINSTELLUNG DER UHR UND TIMERZEIT TASTE

Drücken Sie diese Taste, um die folgende Funktionen zu wählen:

- Einstellung der Uhr
 - Timer ON/OFF Einstellung
- Für Einzelheiten siehe Beispiel "EINSTELLUNG DER UHR" und "TIMER EINSTELLUNG".

TASTEN VON EINSTELLUNG DER UHR UND MINUTEN

Durch Drücken der Taste "Program" wird die Einstellung aktiviert. Für Einzelheiten siehe Beispiel "EINSTELLUNG DER UHR" und "TIMER EINSTELLUNG".

NICHT VERFÜGBARE BETRIEBSWEISE

TASTE ON/OFF (ein/aus)

Diese Taste dient zum Ein- und Ausschalten des Klimageräts.

INAKTIVE TASTE

WAHLSCHALTER DES IFEEL/IFEE C SENSORS

Drücken Sie diese Taste, um die Einstellung des eingeschalteten Temperatursensors zu verändern (von Fernbedienung auf Klimaanlage und umgekehrt).

INAKTIVE TASTE

TIMER WAHLSCHALTER

Wenn Sie die Timer-Taste drücken, erscheint auf dem Display das Menu zur Einstellung der Timerfunktion. Für Einzelheiten siehe Beispiel "TIMER EINSTELLUNG".

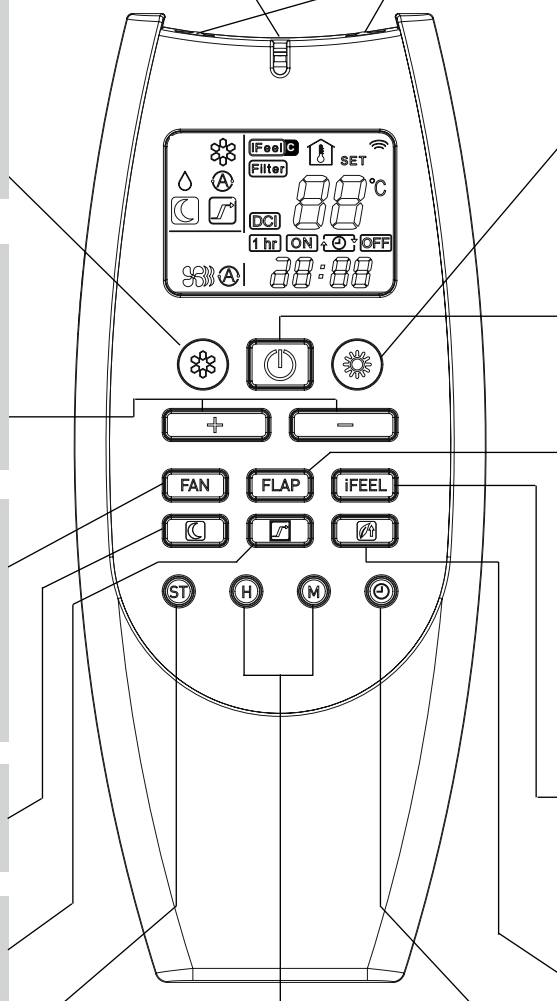

DE



EINSTELLUNG DER UHR

1. Die Taste SEL TYPE dreimal drücken.
Die Stundenangabe beginnt zu blinken.
2. Die Taste SET H solange drücken, bis die gewünschte Stunde angezeigt wird. Die Taste SET M solange drücken, bis die gewünschten Minuten angezeigt werden. Die Stundenanzeige auf dem Display hört nach 10 Sekunden automatisch zu blinken auf.

KÜHLUNG / AUTOMATIK

ANMERKUNG

Nachprüfen, ob die Einheit an die Stromversorgung angeschlossen ist und ob die STANDBY Anzeige aufleuchtet.

1. Die Taste  drücken, bis das Zeichen KÜHLUNG  auf dem Display erscheint.
2. Die Tasten +/- (Wahl der Temperatur) drücken, um die gewünschte Temperatur einzugeben (Der Einstellungsbereich liegt zwischen 10 °C minimum und 32 °C maximum).

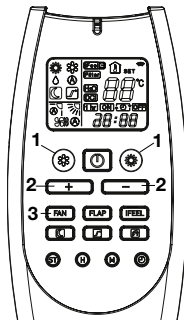

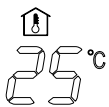

DER GEWÄHLTE TEMPERATURWERT WIRD ANGEZEIGT.



5 SEKUNDEN NACH DER EINSTELLUNG DER GEWÄHLTEN TEMPERATUR DIE RAUMTEMPERATUR WIRD WIEDER ANGEZEIGT.

3. Die Taste FAN drücken, um die Ventilator-Geschwindigkeit einzugeben.

ENTFEUCHTUNG

1. Die Taste  drücken, bis das Zeichen ENTFEUCHTUNG  auf dem Display erscheint.
2. Die Tasten +/- (Wahl der Temperatur) drücken, um die Raumtemperatur einzugeben (Der Einstellungsbereich liegt zwischen 32 °C Maximum und 10 °C Minimum).



DER GEWÄHLTE TEMPERATURWERT WIRD ANGEZEIGT.

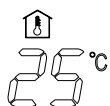



5 SEKUNDEN NACH DER EINSTELLUNG DER GEWÄHLTEN TEMPERATUR DIE RAUMTEMPERATUR WIRD WIEDER ANGEZEIGT.

ANMERKUNG

- Wählen Sie die Funktion "Entfeuchtung", wenn Sie die Raumluftfeuchte senken wollen.
- Wenn die Raumtemperatur erreicht den auf der Fernbedienung eingestellten Wert (Thermostat), wiederholt das Gerät das ON/OFF Programm automatisch.
- Wenn die Funktion "Entfeuchtung" gewählt wird, läuft der Ventilator mit automatischer Geschwindigkeit (Symbol  der Fernbedienung), um den Raum nicht zu viel zu kühlen.
- Bei einer Innentemperatur unter 10 °C darf die Funktion "Entfeuchtung" nicht gewählt werden!

VENTILATION

Will man lediglich die Luft im Zimmer umwälzen, ohne die Temperatur zu verändern, drücken Sie die Taste , bis nur das Ventilationssymbol  angezeigt wird.

WAHL DER VENTILATOR-GESCHWINDIGKEIT

AUTOMATIK

Mit der Taste FAN die Position "AUTO"  eingeben. Der Mikroprozessor wird automatisch die Ventilator-Geschwindigkeit kontrollieren. Beim Anlauf des Klimageräts, ändert sich die Ventilator-Geschwindigkeit entsprechend der thermischen Belastung des Raumes.

ANMERKUNG



Die automatische Geschwindigkeit ist nicht verfügbar im Ventilationsmodus.

MANUELL

Zur manuellen Einstellung der Ventilator-Geschwindigkeit die Taste FAN betätigen und die gewünschte Geschwindigkeit wählen.

Hohe  Geschwindigkeit Mittlere  Geschwindigkeit Niedrige  Geschwindigkeit

NACHT-PROGRAMM/ENERGIESPAREN

- Dieses Programm dient zum Energiesparen.
- 1. Die Taste  drücken, um Kühlung oder Entfeuchtung einzustellen.
- 2. Die Taste  drücken.
- 3. Das Symbol  erscheint auf dem Display. Zum Löschen desselben nochmals die Taste NIGHT drücken.

Was ist das Nacht-Programm?



Wenn dieses Programm wird gewählt, verändert das Klimagerät nach 60 Minuten automatisch die Raumtemperatur: sie wird um 1 °C erhöht. Auf diese Weise wird Energie gespart, ohne auf den nächtlichen Komfort im Raum verzichten zu müssen.

ANMERKUNG

Während des Nachtprogrammes ist die Ventilatorgeschwindigkeit automatisch niedriger, indem er das Geräusch reduziert.

HIGH POWER PROGRAMM

Das High Power Programm kann nur während Kühlung Betriebsweise und nicht während Entfeuchtung und Ventilation Betriebsweise ausgewählt werden. Das High Power Programm ermöglicht die maximale Leistung des Klimagerätes zu erhalten. Sie können das High Power Programm mit der Fernbedienung aktivieren, nachdem Sie die Kühlung Betriebsweise ausgewählt haben. Unter diesen Bedingungen wird das Klimagerät seine maximale Leistung erreichen, aber dies wird auch zu höheren Stromverbrauch und mehr Lärm führen. Im Gegenteil, um die beste Leistung in Effizienz und Laufruhe zu erzielen, wird es nicht empfohlen das High Power Programm zu verwenden, indem Sie das Klimagerät im Normalzustand arbeiten lassen (werkseitiges Standard-Programm).

Um das High Power Programm zu aktivieren, ist es nötig (nachdem Sie die Kühlung Betriebsweise gewählt haben) die Taste HIGH POWER  zu drücken: das Symbol  wird angezeigt; an dieser Stelle beginnt die Betriebsanzeigelampe (OPERATION - grüne Lampe auf der Frontpaneel des Klimagerätes) langsam zu blinken, indem sie die Aktivierung vom High Power Programm zu zeigen; zum Löschen desselben nochmals die Taste drücken: daher hört die grüne Lampe auf zu blinken und wird sie permanent geleuchtet bleiben (anbleiben).

ANMERKUNG

- Während des High Power Betriebs könnte die Raumtemperatur nicht dieselbe der gewählten Temperatur sein.
- Das Programm HIGH POWER bleibt aktiv, auch wenn Sie ausschalten und dann wiedereinschalten das Klimagerät .

TIMER - EINSTELLUNG

A) EINSTELLEN DER EINSCHALT-UHRZEIT (ON)

1. Nur einmal die Taste ST drücken. Die Anzeige ON und die Uhrzeit beginnen zu blinken.
2. Die Taste H solange drücken, bis die gewünschte Stunde angezeigt wird. Die Taste M solange drücken, bis die gewünschten Minuten angezeigt werden. Die Anzeige auf dem Display zeigt die laufende Zeit wieder nach 10 Sekunden an.
3. Die Taste ON/OFF drücken, um das Klimagerät zu starten.
4. Die Taste  drücken, um den Timer auf die Funktion "ON TIME" einzustellen. (Start).

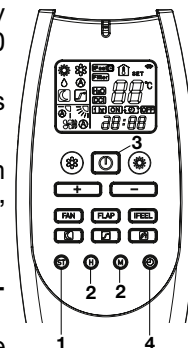
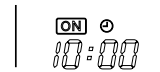

B) EINSTELLEN DER AUSSCHALT-UHRZEIT (OFF)

1. Zweimal die Taste ST drücken. Die Anzeige OFF und die Zeitanzeige beginnen zu blinken.
2. Die Taste H solange drücken, bis die gewünschte Stunde angezeigt wird. Die Taste M solange drücken, bis die gewünschten Minuten angezeigt werden. Die Anzeige auf dem Display zeigt nach 10 Sekunden wieder die laufende Zeit an.
3. Die Taste ON/OFF drücken, um das Klimagerät zu starten.
4. Die Taste  zweimal drücken, um den Timer auf die Funktion "OFF TIME" (Ausschalten) einzustellen.

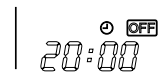

C) EINSTELLEN DES TAGES-PROGRAMMS

1. Den Timer wie unter den Punkten "A" und "B" beschrieben einstellen.
2. Die Taste ON/OFF drücken, um das Klimagerät zu starten.
3. Die Taste  dreimal drücken, um das Programm des Timers eingeschaltet/ ausgeschaltet, oder umgekehrt, einzustellen.

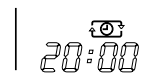

ANMERKUNG

Nach der Timereinstellung die Taste ST drücken, um die eingegebene Ein/Aus-Uhrzeit zu kontrollieren.

1-STUNDE TIMER-EINSTELLUNG

In dieser Einstellung schaltet sich das Klimagerät nach einer Betriebsdauer von 1 Stunde selbstständig ab.

TIMER-EINSTELLUNG.

- Betätigen Sie 4 mal die Taste  . Dann erscheint auf der Anzeige das Symbol 1-STUNDE TIMER.

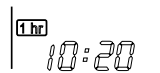

1-STUNDE TIMER-EINSTELLUNGS-LOESCHEN.

- Die Taste ON/OFF zum Ausschalten des Klimagerätes drücken.
- Warten, bis das Klimagerät ausgeschaltet ist.
- Nochmals die Taste ON/OFF zum Wiedereinschalten des Klimagerätes drücken.

LUFTSTROM-EINSTELLUNG

VERTIKAL

Fassen Sie die Klappe und drehen Sie sie nach oben oder nach unten.

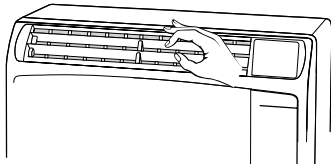

HORIZONTAL

Der Luftstrom kann horizontal eingestellt werden, indem die vertikalen Luftleitlamellen nach links oder rechts gestellt werden (siehe Abbildung).

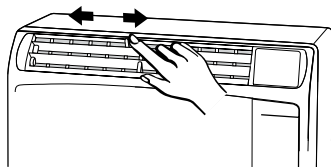

VORSICHT

Während der Kühlung oder Entfeuchtung, besonders mit großem Feuchtigkeitsgehalt im Raum, stellen Sie die vertikalen Luftleitlamellen stirnseitig ein. Wenn die Luftleitlamellen ganz nach links oder nach rechts gestellt werden, könnten sich Kondenswasser und Tropfen auf den Lamellen des Luftauslasses bilden.

BETRIEBSWEISE OHNE FERNBEDIENUNG

Sollte die Fernbedienung einmal nicht funktioniert oder abhanden gekommen sein, gehen Sie bitte wie folgt vor:

1. KLIMAGERÄT AUSSER BETRIEB

Wenn Sie das Klimagerät in Betrieb setzen wollen, ist die **BETRIEBSTASTE** zu drücken, um die Funktion COOL auszuwählen:

ANMERKUNG

**Das Klimagerät wird mit der Höchsten Ventilator-Geschwindigkeit eingeschaltet.
Die Temperatur-Einstellung ist 25°C.**

2. KLIMAGERÄT IN BETRIEB

Möchten Sie das Klimagerät abstellen, drücken Sie die **BETRIEBSTASTE** so lange, bis die OPERATION Anzeige erlischt.

ANMERKUNG

Stromunterbrechung während des Betriebs.

Beim Auftreten einer Stromunterbrechung hält das Klimagerät an. Wird die Versorgung wiederhergestellt, schaltet sich das Klimagerät nach 3 Minuten automatisch wieder ein.

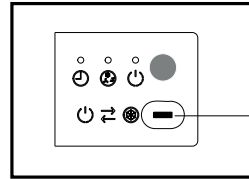

BETRIEBSTASTE

PFLEGE UND WARTUNG



VORSICHT

Vor Beginn der Reinigungs- und Wartungsvorgänge ist die Klimaanlage abzuschalten und der Stecker aus der Steckdose zu ziehen.

AUßENEINHEIT MIT ABDECKUNG

- Einige Metallkanten und die Luftleitlamellen des Kondensatorbauteiles sind scharf. Diese Teile sind daher mit großer Sorgfalt zu reinigen.
- Periodisch soll die Außeneinheit vom Flugstaub auf der Kondensatoroberfläche durch Abbürsten oder Abwaschen gereinigt werden.
- Das Kondensatorbauteil und andere Komponenten der Außeneinheit müssen periodisch gereinigt werden. Befragen Sie den Händler oder den Kundendienst.

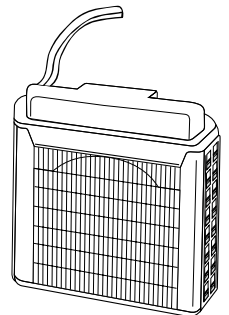

INNENEINHEIT

- Zum Reinigen kein Wasser auf die Einheit gießen. Sie könnten die inneren Komponenten beschädigen oder einen Kurzschluß verursachen.
- Keine Lösungsmittel oder aggressive chemische Reinigungsmittel verwenden. Das Kunststoffgehäuse nicht mit heißem Wasser abreiben.

Reinigung des Gehäuses und des Gitters

Das Gehäuse und Gitter der Inneneinheit mit einer Staubsaugerbürste reinigen oder mit einem weichen, sauberen Tuch abreiben. Wenn diese Teile Flecken aufweisen, ein feuchtes, sauberes Tuch benutzen. Bei der Reinigung des Gitters ist darauf zu achten, daß die Lamellen durch zu starkes Drücken nicht aus ihrem Sitz gleiten.

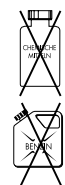
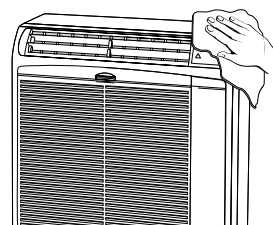

FALSCH!

LUFTFILTER

Der Luftfilter muß wenigstens einmal alle 2 Betriebswochen überprüft und gereinigt werden. Der Betrieb mit schmutzigen oder verstopften Filtern kann die Leistung des Klimagerätes verringern. Der Filter ist hinter dem Luftansauggitter angebracht und wird nach oben herausgezogen.

DEMONTAGE DES FILTERS

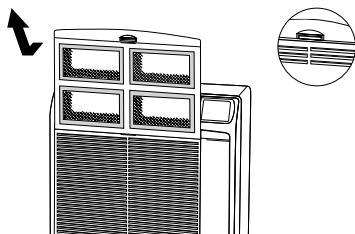

FILTERREINIGUNG

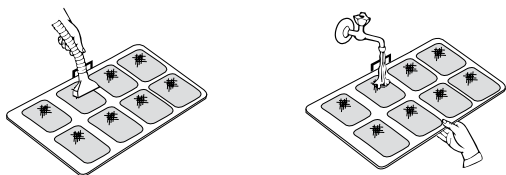

Den Filter mit einem Staubsauger reinigen. Ist öliges Staub vorhanden, ist der Filter mit lauwarmen Seifenwasser zu waschen, zu spülen und trocknen zu lassen.

TRANSPORT

Das Gerät nur senkrecht transportieren. Falls dies nicht möglich ist, das Gerät auf eine Seite legen. Stellen Sie das Gerät schnellstmöglich wieder senkrecht. Warten Sie 10 Minuten, bevor Sie es wieder in Betrieb nehmen.

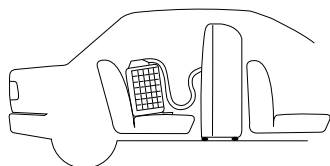

LAGERUNG

Falls die Klimaanlage für eine längere Zeit nicht benutzt werden soll, sind die Filter zu reinigen und das Kondenswasser der inneren Einheit durch Öffnen des hinteren Kondenswasserabflusses abzulassen. Die Verbindungsschläuche nach Möglichkeit nicht demontieren. Sollte dies nicht möglich sein, verschließen die offenen Enden der Verbindungsschläuche mit den mitgelieferten Kunststoffkappen. Ziehen Sie diese mit einem Maulschlüssel fest an. Legen Sie keine Gegenstände auf der Geräteoberseite ab und decken Sie das Gerät, falls möglich, mit einer Kunststoffolie ab.

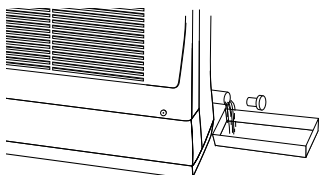

KONDENSWASSERFLUBROHR

ZUBEHÖRTEILE (AUF ANFRAGE)

ZUSÄTZLICHER AUßENEINHEIT WANDHALTERUNG KIT

Wenn man das Klimagerät in mehreren Zimmer einsetzen möchte, ist es möglich mehrere Wandhalterungen für die Installation der Außeneinheit zu erwerben.

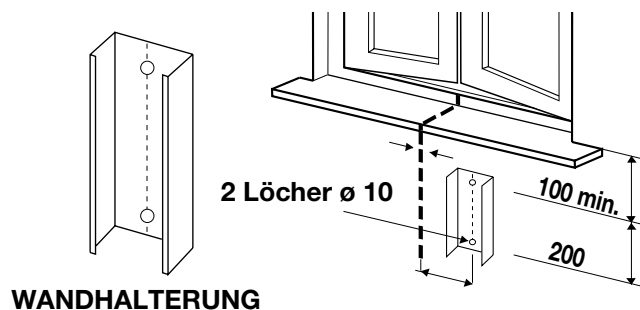

WANDHALTERUNG

RATSCHLÄGE FÜR HÖCHSTEN KOMFORT UND NIEDRIGSTEN VERBRAUCH

VERMEIDEN SIE:

- Die Luftzufuhr und das Luftansauggitter der Einheit zu versperren. Sind diese nicht frei, arbeitet die Einheit nicht einwandfrei und könnte Schaden erleiden.
- Notfalls Sonnenschutz benutzen oder Vorhänge zuziehen, um Sonnenbestrahlung des Raumes zu verhindern.

ÜBERPRÜFEN SIE:

- Daß der Luftfilter immer sauber ist. Ein schmutziger Filter vermindert die Luftzirkulation und setzt die Leistung der Einheit herab.
- Daß Fenster und Türen geschlossen sind, um das Eindringen von Falschluff zu vermeiden.

FESTSTELLUNG UND BEHEBUNG VON BETRIEBSSTÖRUNGEN

- Der Gebrauch von mobilen Telefonen muß in der Nähe des Klimagerätes vermieden werden, weil sie beim Betrieb des Gerätes Störungen verursachen können. Im Falle einer Betriebsstörung (Die Betriebslampe OPERATION leuchtet, aber die Außeneinheit läuft nicht) schalten Sie die Stromversorgung für 60 Sekunden am Hauptschalter oder durch Ziehen des Steckers ab und schalten das Gerät anschließend wieder ein.
- Die blinkende Betriebslampe OPERATION und das gleichzeitige Anhalten des Klimagerätes für kurze Zeit signalisieren, daß das Gerät gerade das angefallene Kondenswasser abführt.
Wenn die Betriebsleuchte OPERATION dauerhaft blinkt und sich das Klimagerät abschaltet, deutet dies auf eine Störung an der Kondenswasserpumpe oder auf einen verstopften Kondenswasserschlauch hin; kontaktieren Sie in diesem Falle Ihren Technischen Kundendienst.
Vorübergehend kann man das Klimagerät weiterlaufen lassen, indem man eine flasche Schüssel o.ä. unter den Kondenswasserablauf auf der Rückseite des Gerätes stellt und den Stopfen des Ablaufes entfernt.
- Falls das Klimagerät nicht richtig funktioniert, führen Sie bitte die unten aufgeführten Überprüfungen durch, bevor Sie den technischen Kundendienst rufen. Falls die Störung bleibt, wenden Sie sich an den Händler oder den Technischen Kundendienst.

SELBSTDIAGNOSE

LAMPEN			MÖGLICHE URSACHE	ABHILFE
STANDBY	OPERATION	TIMER		
F	F	O	Fehlerhafter Innen-Luft Sensor	Wenden Sie sich an den Kundendienst
O	F	F	Fehlerhafter Innen-Luft Sensor (Kondensator)	Wenden Sie sich an den Kundendienst
F	O	O	Fehlerhafter Kompressor Durchflusssensor	Wenden Sie sich an den Kundendienst
F	●	O	Fehlerhafte Elektronische Karte (Überstromschutz)	Wenden Sie sich an den Kundendienst
F	O	●	Fehlerhafte Elektronische Karte (Übertemperaturschutz)	Wenden Sie sich an den Kundendienst
F	●	●	Fehlerhafter PFC (Leistungsfaktor Korrektur-System)	Wenden Sie sich an den Kundendienst
O	F	O	Das System vom Auslass der Kondensat arbeitet nicht gut	Wenden Sie sich an den Kundendienst

O = Ausgeschaltete Lampe

● = Eingeschaltete Lampe

F = die Lampe blinkt

Störung: Das Klimagerät läuft überhaupt nicht.

Mögliche Ursache:

1. Keine Stromzufuhr.
2. Niederdruckschalter wurde ausgelöst.
3. Netzspannung ist zu niedrig.
4. Betriebstaste ist ausgeschaltet (OFF).
5. Batterien in der Fernbedienung sind erschöpft.

Abhilfe:

1. Für erneute Stromzufuhr sorgen.
2. Wenden Sie sich an eine Kundendienststelle.
3. Lassen Sie sich von Ihrem Elektriker oder Fachhändler beraten.
4. Taste ON/OFF erneut drücken.
5. Batterien auswechseln.

Störung: Kompressor läuft, kommt jedoch bald zum Stillstand.

Mögliche Ursache:

1. Ein Hindernis befindet sich vor der Kondensatorschlange.

Abhilfe:

1. Hindernis entfernen.

Störung: Schlechte Kühlleistung.

Mögliche Ursache:

1. Luftfilter ist schmutzig oder zugesetzt.
2. Eine Wärmequelle oder viele Leute befinden sich im Raum.
3. Türen und/oder Fenster sind geöffnet.
4. Ein Hindernis befindet sich in der Nähe des Lufteinlasses oder -auslasses.
5. Thermostat ist zu hoch eingestellt.

Abhilfe:

1. Luftfilter reinigen, um den Luftstrom zu verbessern.
2. Die Wärmequelle möglichst abschalten.
3. Diese schließen, damit keine Wärme bzw. Kälte von außen eindringt.
4. Hindernis entfernen, um eine ungehinderte Luftzirkulation zu gewährleisten.
5. Temperatur niedriger einstellen.

Störung: vom Klimagerät werden Knackgeräusche wahrgenommen.

Mögliche Ursache:

1. Beim Betrieb können plötzliche Temperaturwechsel eine Ausdehnung bzw. ein Schrumpfen von Kunststoffteilen verursachen. In einem solchen Fall werden u.U. Knackgeräusche wahrgenommen.

Abhilfe:

1. Dies ist ein normal Vorgang, der sofort wieder aufhört, sobald ein ausgeglichenes Temperaturniveau in den Bauteilen erreicht ist.

HINWEIS

Das eingeschaltete Betriebsleuchte (OPERATION) und die gleichzeitige Blinken der Kontrolllampen TIMER und STANDBY besagt, daß die gewählte Betriebsart nicht für die Einheit verfügbar ist (☼). In diesem Fall funktioniert die Klimaanlage erst wieder nach Neueinstellung der korrekten Betriebsart.

KOMBINATION ZWISCHEN FERNBEDIENUNG UND EINHEIT

Die Fernbedienung kann für 4 verschiedene Einheiten, die in offenen Räumen oder ähnlichem installiert sind, angesprochen werden:

-Sie können mit nur einer Fernbedienung bis zu 4 Einheiten eine einheitliche Steuerung erhalten
oder

-Jede Fernbedienung steuert seine Einheit so, dass Temperatur, Timer und alle anderen Funktionen angepasst werden.

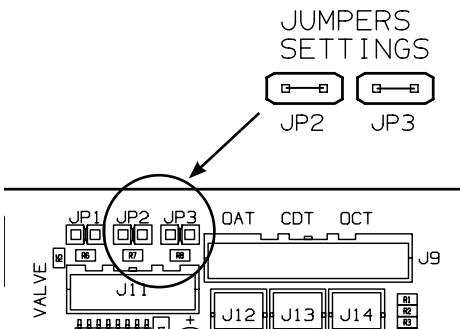

Gehen Sie wie folgt vor:

- Schalten Sie den Strom der Einheit ab.
- Entfernen Sie die Batterien von der Fernbedienung
- Stellen Sie die Schalter auf (sehen Sie die Tabelle).
- Setzen Sie die Batterien in die Fernbedienung ein.
- Schalten Sie die Einheit ein.

Jetzt beginnt die Einheit mit dem neuen Adresse zu arbeiten.

Stellen Sie JP2 und JP3, wie in der Tabelle gezeigt ist.

EINHEIT	FERNBEDIENUNG	KARTE
1 WERKSEINSTELLUNG	<p>1=OFF 2=OFF 3= OFF 4=OFF 5=ON 6=ON</p>	<p>JP2=GESCHLOSSEN JP3=GESCHLOSSEN</p>
2	<p>1=ON 2=OFF 3=OFF 4=OFF 5=ON 6=ON</p>	<p>JP2=OFFEN JP3=GESCHLOSSEN</p>
3	<p>1=OFF 2=ON 3=OFF 4=OFF 5=ON 6=ON</p>	<p>JP2=GESCHLOSSEN JP3=OFFEN</p>
4	<p>1=ON 2=ON 3=OFF 4=OFF 5=ON 6=ON</p>	<p>JP2=OFFEN JP3=OFFEN</p>



HINWEIS FÜR DIE KORREKTE ENTSORGUNG DES PRODUKTS IN ÜBEREINSTIMMUNG MIT DER EUROPÄISCHEN RICHTLINIE 2012/19/EU

Am Ende seiner Nutzzeit darf dieses Gerät nicht zusammen mit dem Hausmüll beseitigt werden. Es darf zu den örtlichen Sammelstellen oder zu den Fachhändlern, die einen Rücknahmeservice anbieten, gebracht werden.

Die getrennte Entsorgung eines elektrischen und elektronischen Gerätes vermeidet mögliche negative Auswirkungen auf die Umwelt und die menschliche Gesundheit, die durch eine nicht vorschriftsmäßige Entsorgung bedingt ist. Zudem ermöglicht wird die Wiederverwertung der Materialien, aus denen sich das Gerät zusammensetzt, was wiederum eine bedeutende Einsparung an Energie und Ressourcen mit sich bringt

Zur Erinnerung an die Verpflichtung, die diese Geräte getrennt zu beseitigen, ist das Produkt mit einer durchgestrichen Mülltonne gekennzeichnet.



ENTSORGUNG VON BATTERIEN GEMÄSS EG-RICHTLINIE 2006/66/EG

Batterien werden ausgewechselt, wenn sie leer sind: bitte entsorgen Sie diese Batterien nicht zusammen mit dem Hausmüll. Bringen Sie die Batterie in die entsprechenden Sammelstellen in Ihrem Wohnort oder zu Geschäften, die diesen Service anbieten. Die getrennte Entsorgung von Batterien verhindert Umwelt- und Gesundheitsschäden, die durch unsachgemäße Entsorgung entstehen. Zudem können die Komponenten ggf. recycelt werden, um Energie und Rohstoffe zu sparen. Diese Batterien sind in jedem Fall getrennt zu entsorgen und das Symbol mit dem durchgestrichen Mülltonne weist Sie genau darauf hin.

VERORDNUNG (EU) F-Gase Nr. 517/2014

Das Gerät enthält R32, fluorierte Treibhausgase mit einem Treibhauspotential (GWP) = 675. Zerstreuen Sie R32 in Atmosphäre nicht.

LÜBRA Luftentfeuchter
Wäschetrockner
Klimageräte

Lübra Apparatebau AG | Poststrasse 1 | CH-9325 Roggwil
Telefon +41 (0)71 841 66 33 | Fax +41 (0)71 841 08 22
www.luebra.ch | info@luebra.ch